

**ESTIMA**<sup>®</sup>  
C E R A M I C A

20 / 21

**ИЗДЕЛИЯ  
ИЗ КЕРАМОГРАНИТА**

FABRICATED PRODUCTS  
FROM GRESPORCELAIN  
STONEWARE





<b>КЛАССИЧЕСКИЕ МОЗАИКИ</b> CLASSIC MOSAICS	4
<b>Mosaico</b> 5x5 (2x2")	6
<b>Mosaico</b> 3x3 (1,2x1,2")	10

<b>Введение</b> Introduction	3
---------------------------------	---

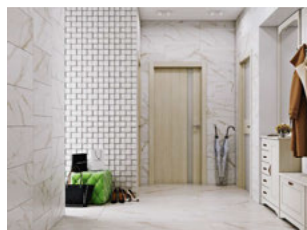

<b>3D-МОЗАИКИ</b> 3D-MOSAICS	12
<b>Chess-3D</b>	14
<b>Muretto-3D</b>	16



<b>ДЕКОРАТИВНЫЕ МОЗАИКИ</b> DECORATIVE MOSAICS	20
<b>Borromini</b>	20
<b>Bricks &amp; Bricks Big</b>	22
<b>Cube</b>	28
<b>Fascia</b>	32
<b>Hexagon</b>	34
<b>Intreccio</b>	38
<b>Muretto &amp; Muretto Mix</b>	40
<b>Paniere</b>	44
<b>Stripe</b>	46
<b>ZigZag</b>	50



<b>ПАННО</b> DECORATIVE PANEL	
<b>Cella Grey</b>	52

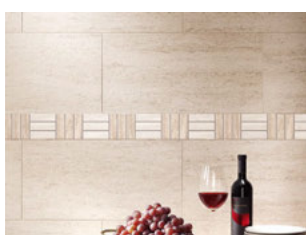

<b>БОРДЮРЫ</b> DÉCOR ELEMENTS	
<b>Regolo</b>	54

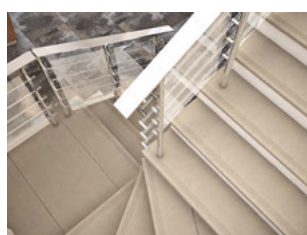

<b>СТУПЕНИ И СПЕЦИАЛЬНЫЕ ИЗДЕЛИЯ</b> STEPS AND SPECIAL TRIMS	56
<b>Ступени с бортиком и подступенком</b> Step treads rectangularedge with riser	58
<b>Стандартные ступени с насечками</b> Step treads with stripes	62
<b>Плнтусы</b> Skirting	68

<b>Наши проекты</b> Our Projects	72
<b>Техническая информация</b> Technical Data	78
<b>Условные обозначения</b> Symbols	78
<b>Контакты</b> Contacts	79



SMILE  
EAT  
LAUGH  
TALK  
THINK



# ESTIMA

## ИЗДЕЛИЯ ИЗ КЕРАМОГРАНИТА

Одна из задач современного строительства – создать нечто уникальное и неповторимое, а стандартные типовые решения не всегда соответствуют творческому замыслу. Компания ESTIMA – эксперт в области создания отделочных материалов из керамогранита предлагает подчеркивать тонкость выбранного дизайна с помощью декоративных изделий.

Мозаичный декор из керамогранита – находка для настоящих эстетов. Различные формы и узоры способны подчеркнуть самобытность, неповторимость, изящество любого интерьера или экстерьера.

Ступени из керамогранитной плитки защищают возведенное основание лестниц от последующего физического воздействия и придают всей конструкции лестницы законченный безукоризненный внешний вид.

Стилистическое решение декоративных изделий тщательно проработано. Каждый элемент идеально соответствует керамогранитной плитке из определенной коллекции.

Изделия из керамогранита помимо оригинальной декоративной наполняющей имеют ряд преимуществ среди отделочных материалов:

- морозоустойчивость, дающая возможность применять материал при облицовке снаружи помещения;
- применение в производстве природных материалов и особенности технологического процесса обеспечивают высшую степень экологичности изделий,
- минимальное водопоглощение.

## FABRICATED PRODUCTS FROM GRES PORCELAIN STONEWARE

One of the modern construction tasks is to create something unique and inimitable. However, standard solutions do not always correspond to the creative idea. ESTIMA, an expert in creating ceramic granite finishing materials, offers to emphasize the sophistication of the chosen design with the help of decorative products.

Porcelain mosaic décor is a godsend for real aesthetes. Various forms and patterns can emphasize the originality, uniqueness, and grace of any interior or exterior.

Steps made of porcelain tile protect the stairs' erected base from subsequent physical impact and give the entire staircase construction a complete, impeccable appearance.

Decorative products' stylistic solution is carefully designed. Each element perfectly matches porcelain tiles from a specific collection.

The products from porcelain stoneware, in addition to the original decorative filling, have some advantages among finishing materials such as:

- frost resistance, which makes it possible to use the material when cladding the exterior;
- applying in the production of natural materials and process features provide the highest degree of environmental friendliness of the products;
- minimal water absorption.

**MOSAICO 5x5  
3x3**

**КЛАССИЧЕСКИЕ  
МОЗАИКИ  
Classic mosaics**





---

**Описание:** универсальная мозаика с квадратными элементами размером 3 или 5 см. Используется в любых помещениях на всех типах поверхностей: фартуки, облицовка стен в частных интерьерах, СПА зоны и бассейны.

**Текстура поверхности:** камень, мрамор, цемент.

**Стили интерьера:** классицизм, лофт, хай-тек, арт-деко, эко-стиль.

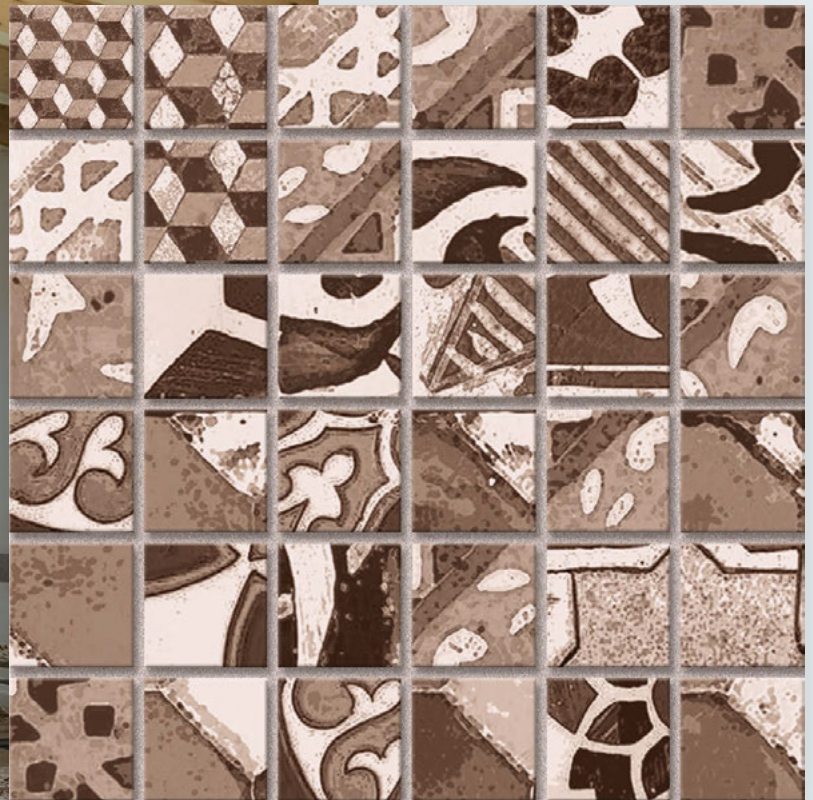

---

**Appearance:** universal mosaic with square elements of 3 or 5 cm in size. It is used in any rooms on all types of surfaces: aprons and wall cladding in private interiors, SPA areas and pools.

**Surface texture:** stone, marble, cement.

**Interior styles:** Classicism, Loft, Hi-Tech, Art Deco, Eco-Style.

# МОЗАИКА 5 × 5 см

30 × 30 см

Mosaico 2 × 2"

12 × 12"

## Comfort



CF 01 непол. natural

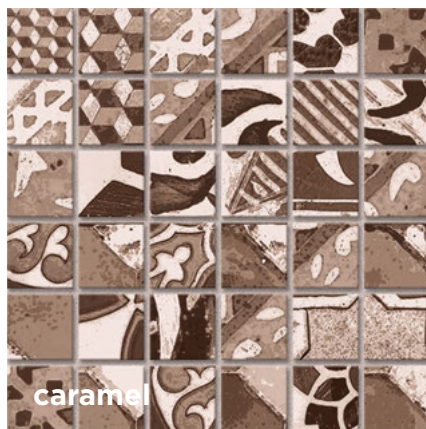

CF 02 непол. natural

## Venezia



VZ 01 непол. natural



VZ 02 непол. natural

## Mixstone



MS 01 непол. natural



MS 02 непол. natural

## Rust



RS 01 лап. lappato

ДИЗАЙН / DESIGN

КАМЕНЬ / STONE

## Alba



**white**

AB 01 непол. natural  
AB 01 полир. polished

## Ideal



**white**

ID 01 непол. natural  
ID 01 полир. polished

## Montis



**white**

MN 01 непол. natural  
MN 01 полир. polished

## Empire



**pearl**

MP 01 полир. polished



**ivory**

MP 02 полир. polished

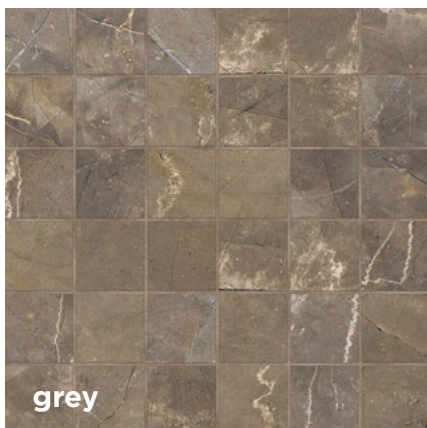

**grey**

MP 03 полир. polished

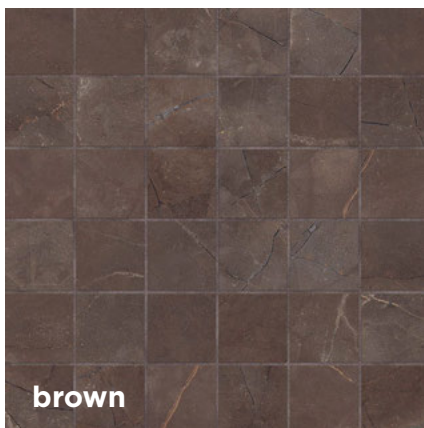

**brown**

MP 04 полир. polished



# МОЗАИКА 5 × 5 см

30 × 30 см

Mosaico 2 × 2"

12 × 12"

## Luna / Terra



beige

LN 01/TE 01 лап. lappato

LN 01/TE 01 непол. natural

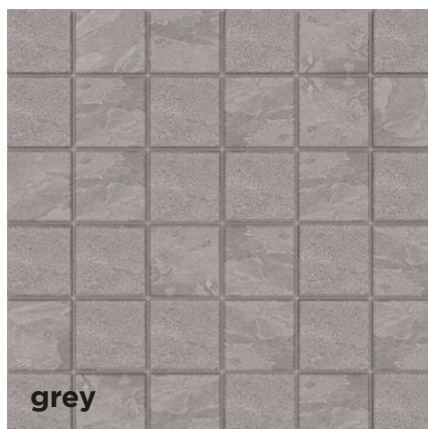

grey

LN 02/TE 02 лап. lappato

LN 02/TE 02 непол. natural



anthracite

LN 03/TE 03 лап. lappato

LN 03/TE 03 непол. natural

## Vision



white

VS 01 непол. natural

VS 01 полир. polished

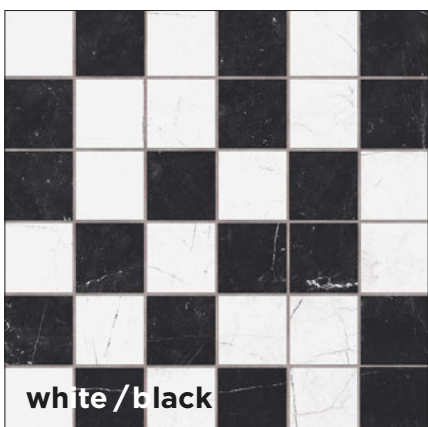

white/black

VS 01/03 непол. natural

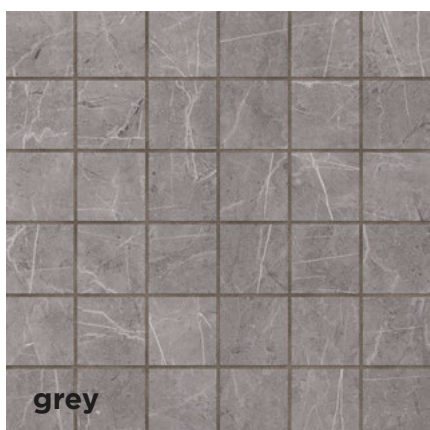

grey

VS 02 непол. natural

VS 02 полир. polished

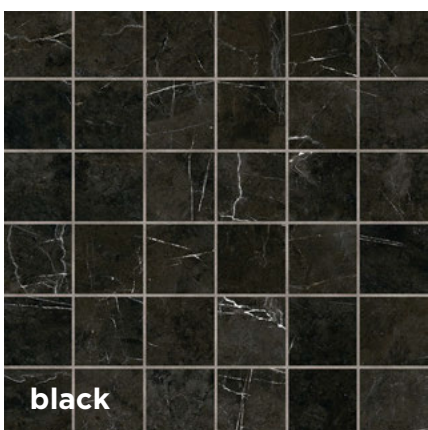

black

VS 03 непол. natural

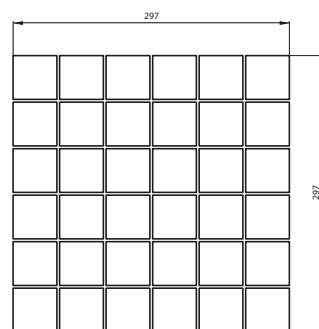

Мозаика может быть использована в качестве бордюра  
Mosaic can be used as a border



## Упаковка и вес / package and weight

тип декора	формат* size		толщ. thk		Кол-во мозаик в 1 м <sup>2</sup> , шт.**
type of décor	cm	in	mm	in	pcs
Mosaico 5 × 5 (2 × 2)	30 × 30	12 × 12	10	25/64	11

в коробке box					
шт.	м <sup>2</sup>	фут <sup>2</sup>	кг	фунт	
pcs	m <sup>2</sup>	ft <sup>2</sup>	kg	lbs	
10	0,9	9,69	20,7	45,6	

в паллете pallet					
кор.	м <sup>2</sup>	фут <sup>2</sup>	кг	фунт	
box	m <sup>2</sup>	ft <sup>2</sup>	kg	lbs	
36	32,4	348,8	745	1 643	



# МОЗАИКА 3 × 3 см

30 × 30 см

Mosaico 1.2 × 1.2"

12 × 12"



## Capri



**creamy**

CP 01 непол. natural  
CP 01 полир. polished



**creamy/beige**

CP 01/02 непол. natural  
CP 01/02 полир. polished



**white**

CP 11 непол. natural  
CP 11 полир. polished

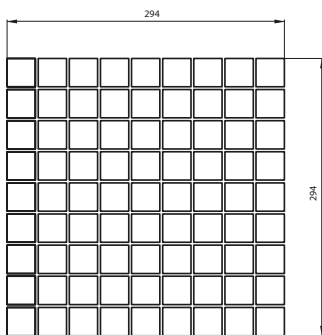

Мозаика может быть использована  
в качестве бордюра  
Mosaic can be used as a border



### Упаковка и вес / package and weight

тип декора type of décor	формат* cm	size in	толщ. mm	thk in	Кол-во мозаик в 1 м <sup>2</sup> , шт.** pcs
Mosaico 3 × 3 (1,2 × 1,2)	30 × 30	12 × 12	10	25/64	11

в коробке box				
шт. pcs	м <sup>2</sup> m <sup>2</sup>	фут <sup>2</sup> ft <sup>2</sup>	кг kg	фунт lbs
10	0,9	9,69	20,7	45,6

в паллете pallet				
кор. box	м <sup>2</sup> m <sup>2</sup>	фут <sup>2</sup> ft <sup>2</sup>	кг kg	фунт lbs
36	32,4	348,8	745	1 643

**CHESS-3D**

**3D-МОЗАИКИ**  
**3D-Mosaics**





---

Мозаика с объемной 3D-структурой создает необычный визуальный эффект. Такой тип подходит для декора стены или отдельного ее участка. Не применяется для укладки в местах с прямым попаданием воды (хамамы, душевые кабины, бассейны).

#### **CHESS-3D**

**Описание:** объемная мозаика с квадратными элементами, расположенными в шахматном порядке.

**Текстура поверхности:** мрамор, дерево.

**Стили интерьера:** модерн, барокко, классицизм, прованс.



---

3D-structure mosaic creates an unusual visual effect. This type is suitable for wall décor or its individual section. It does not suit for installation in places with direct water (hamams, showers, pools).

#### **CHESS-3D**

**Appearance:** Volumetric mosaic with square elements arranged in a checker board pattern.

**Surface texture:** marble, wood.

**Interior styles:** Art Nouveau, Baroque, Classicism, Provence.

# CHESS-3D

30 × 30 cm

CHESS-3D

12 × 12"



## Spanish Wood



**white**

SP 00 непол. natural



**creamy**

SP 01 непол. natural



**beige**

SP 02 непол. natural



**old grey**

SP 03 непол. natural



**ocre**

SP 04 непол. natural



## Alba

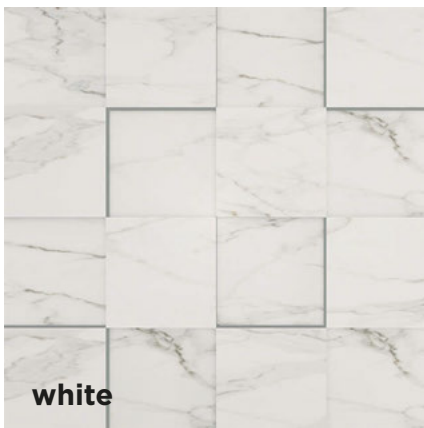

AB 01 непол. natural / полир. polished

## Montis



MN 01 непол. natural / полир. polished

**ВАЖНО:** мозаика изготавливается без швов, применение затирки не требуется.

Рекомендуется использовать во внутренних зонах без прямого попадания воды

**Important:** mosaic is manufactured without joints, grout is not required.

It is recommended to use in internal areas without direct water.

## Ideal

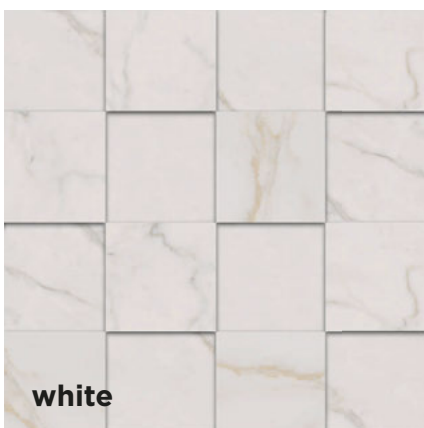

ID 01 непол. natural / полир. polished

## Polaris



PL 01 непол. natural / полир. polished

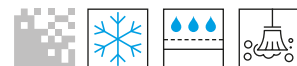
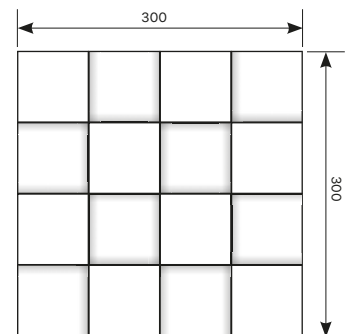

### Упаковка и вес / package and weight

тип декора type of décor	формат* cm	size in	толщ. thk		Кол-во мозаик в 1 м <sup>2</sup> , шт.** pcs	в коробке box					в паллете pallet				
			mm	in		шт. pcs	м <sup>2</sup> m <sup>2</sup>	фут <sup>2</sup> ft <sup>2</sup>	кг kg	фунт lbs	кор. box	м <sup>2</sup> m <sup>2</sup>	фут <sup>2</sup> ft <sup>2</sup>	кг kg	фунт lbs
Chess-3D 7,5 × 7,5 (3 × 3)	30 × 30	12 × 12	14	0,55	11	6	0,54	5,81	12,42	27,4	36	19,44	209,3	447	986



# MURETTO-3D





---

### MURETTO-3D

**Описание:** Мозаика, исполненная в виде полос с выраженным рельефом, который достигается перепадом высот элементов.

**Текстура поверхности:** дерево.

**Стили интерьера:** скандинавский, эко-стиль.

---

### MURETTO-3D

**Appearance:** Mosaic made in the form of stripes with a pronounced relief, which is achieved by the difference in the heights of the elements.

**Surface texture:** wood.

**Interior styles:** Scandinavian, Eco-Style.



## Brigantina



BG 00 непол. natural



BG 01 непол. natural



BG 02 непол. natural



BG 03 непол. natural

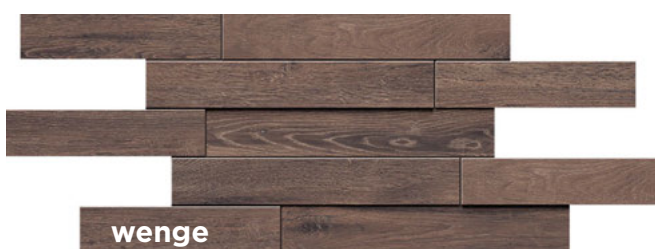

BG 05 непол. natural

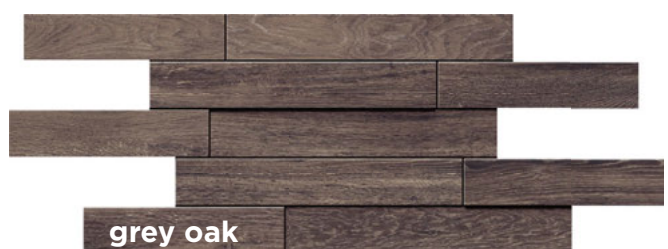

BG 06 непол. natural

# MURETTO-3D

28 × 78,5 cm

# MURETTO-3D

11 × 31"

## Spanish Wood



white

SP 00 непол. natural



creamy

SP 01 непол. natural



beige

SP 02 непол. natural

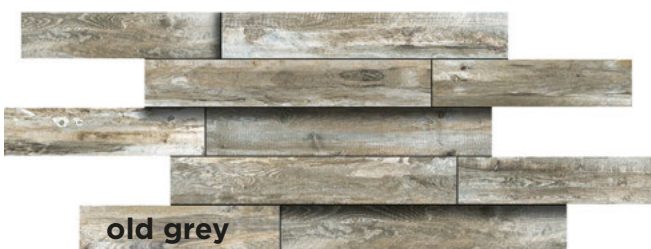

old grey

SP 03 непол. natural

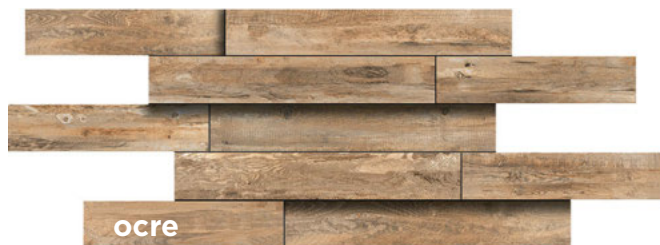

ocre

SP 04 непол. natural

ДЕРЕВО / WOOD

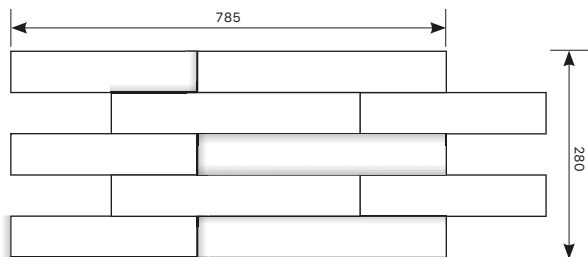

**ВАЖНО:** мозаика изготавливается без швов, применение затирки не требуется.

Рекомендуется использовать во внутренних зонах без прямого попадания воды.

**Important:** mosaic is manufactured without joints, grout is not required

It is recommended to use in internal areas without direct water



### Упаковка и вес / package and weight

тип декора	формат*	size	толщ.	thk	Кол-во мозаик в 1 м <sup>2</sup> , шт.**
type of décor	cm	in	mm	in	pcs
Muretto-3D	28 × 78,5	11 × 31	15	0,6	5

в коробке box				
шт.	м <sup>2</sup>	фут <sup>2</sup>	кг	фунт
pcs	m <sup>2</sup>	ft <sup>2</sup>	kg	lbs
4	0,656	7,06	20,09	44,3

в паллете pallet				
кор.	м <sup>2</sup>	фут <sup>2</sup>	кг	фунт
box	m <sup>2</sup>	ft <sup>2</sup>	kg	lbs
21	13,78	148,3	422	930

**BORROMINI**

**30 x 30 см**

**12 x 12"**



# ДЕКОРАТИВНЫЕ МОЗАИКИ Decorative Mosaics

## Bolero



creamy, tortora, honey

BL 01/03/04 непол. natural

МРАМОР / MARBLE

## Jazz



beige, dark beige,  
travertine

JZ 01/02/04 непол. natural

КАМЕНЬ / STONE



Мозаика с элементами разных размеров и сложной геометрической формы.

Эксклюзивные декоры определяют и подчеркивают стилистику интерьера.

Используется в любых помещениях на всех типах поверхностей.

### BORROMINI

**Описание:** мозаика, состоящая из полос разного цвета, которые переплетаясь друг с другом визуально создают объемный рисунок.

**Текстура поверхности:** мрамор, камень.

**Стили интерьера:** прованс, барокко, ампи́р, классицизм.



Mosaic with elements of different sizes and complex geometric shapes.

Exclusive décors define and emphasize the style of the interior. It is used in any rooms on all types of surfaces.

### BORROMINI

**Appearance:** mosaic, consisting of stripes of different colours, which, intertwining with each other, visually create a three-dimensional pattern.

**Surface texture:** marble, stone.

**Interior styles:** Provence, Baroque, Empire, Classicism.

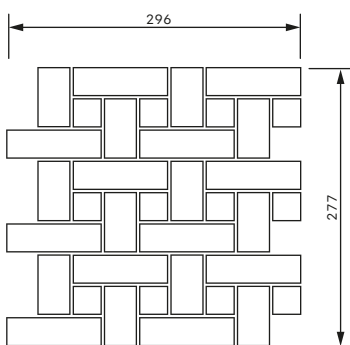

Мозаика может быть использована в качестве бордюра  
Mosaic can be used as a borde



### Упаковка и вес / package and weight

тип декора type of décor	формат* size		толщ. thk		Кол-во мозаик в 1 м <sup>2</sup> , шт.** pcs	в коробке box					в паллете pallet				
	cm	in	mm	in		шт. pcs	м <sup>2</sup> m <sup>2</sup>	фут <sup>2</sup> ft <sup>2</sup>	кг kg	фунт lbs	кор. box	м <sup>2</sup> m <sup>2</sup>	фут <sup>2</sup> ft <sup>2</sup>	кг kg	фунт lbs
Borromini	30 × 30	12 × 12	10	25/64	11	10	0,723	7,78	20,7	45,6	36	26,03	280,2	745	1 643

# BRICKS BRICKS BIG





---

**Описание:** мозаика с элементами прямоугольной формы, имитирующими кирпичную кладку.

**Текстура поверхности:**  
цемент, камень.

**Стили интерьера:**  
лофт, хай-тек, техно.



---

**Appearance:** Mosaic with rectangular elements imitating brickwork.

**Surface texture:** stone, cement.

**Interior styles:** Loft, Hi-Tech, Techno.



# BRICKS BIG

28,6 × 35 CM

# BRICKS BIG

11.2 × 14"



## Glatcher



**white**

GL 00 непол. natural



**grey**

GL 01 непол. natural



**beige**

GL 02 непол. natural



**ocre**

GL 03 непол. natural



## Luna / Terra



**beige**

LN 01/TE 01 непол. natural



**grey**

LN 02/TE 02 непол. natural

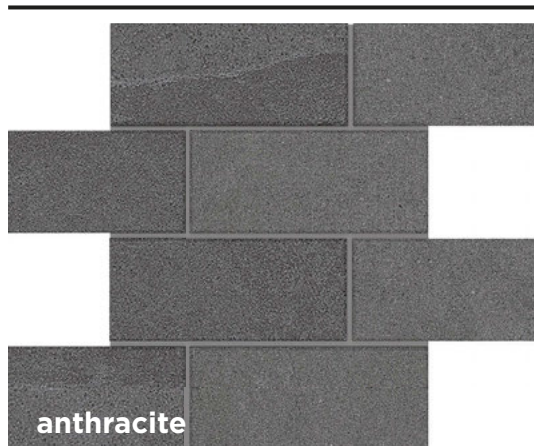

**anthracite**

LN 03/TE 03 непол. natural

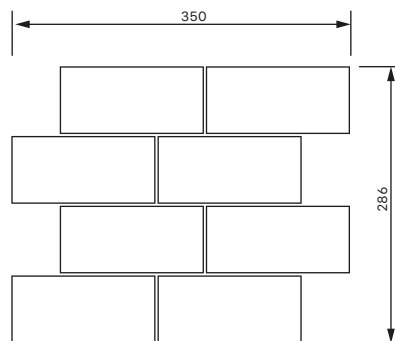

Мозаика может быть использована  
в качестве бордюра  
Mosaic can be used as a borde



# BRICKS

30 × 30 см

BRICKS

12 × 12"

## Mixstone

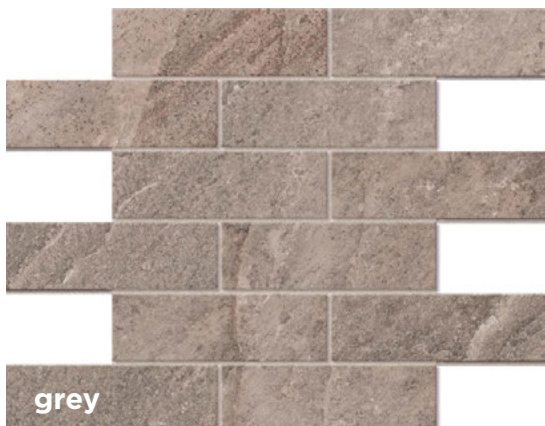

grey

MS 01 непол. natural



beige

MS 02 непол. natural

## Quarzite



gold

QZ 02 непол. natural

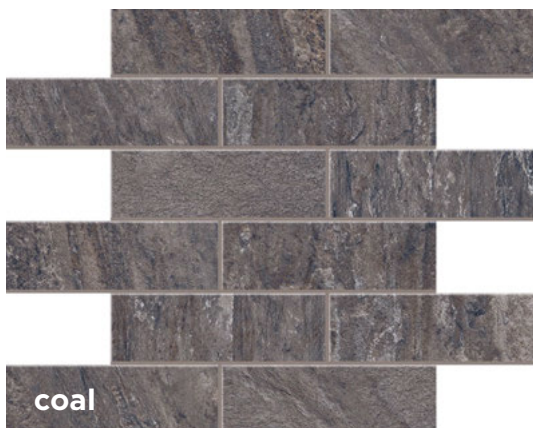

coal

QZ 03 непол. natural

## Venezia



grey

VZ 01 непол. natural



beige

VZ 02 непол. natural

КАМЕНЬ / STONE

ДИЗАЙН / DESIGN

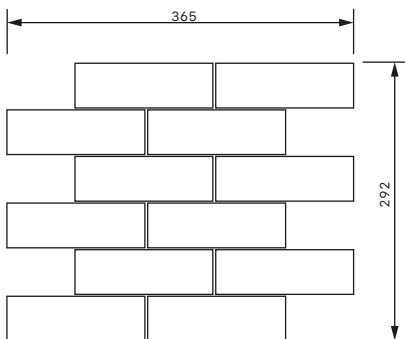

### Упаковка и вес / package and weight

тип декора	формат*	size	толщ.	thk	Кол-во мозаик в 1 м <sup>2</sup> , шт.**
type of décor	cm	in	mm	in	pcs
Bricks	38 × 30	15 × 12	10	25/64	9
Bricks Big	28,6 × 35	11,2 × 14	10	25/64	10

в коробке box				
шт.	м <sup>2</sup>	фут <sup>2</sup>	кг	фунт
pcs	m <sup>2</sup>	ft <sup>2</sup>	kg	lbs
10	0,86	9,26	26,62	58,7
10	0,858	9,24	22,54	49,7

в паллете pallet				
кор.	м <sup>2</sup>	фут <sup>2</sup>	кг	фунт
box	m <sup>2</sup>	ft <sup>2</sup>	kg	lbs
36	30,96	333,3	958	2 113
36	30,89	332,5	811	1 789

# CUBE





---

**Описание:** мозаика из ромбовидных элементов, создающих изображение объемного куба. Возможно исполнение как из одного, так и из нескольких оттенков керамогранита.

**Текстура поверхности:** мрамор, цемент, камень.

**Стиль интерьера:** лофт, хай-тек, арт-деко, эко-стиль, поп-арт, эклектика, классический.



---

**Appearance:** mosaic of rhomboid elements creating an image of a volumetric cube. The execution is possible both from one, or from several shades of porcelain stoneware.

**Surface texture:** marble, cement.

**Interior style:** Loft, Hi-Tech, Art Deco, Eco-Style, Pop Art, Eclecticism, Classic.

# CUBE

29 × 25 cm

CUBE  
11,4 × 9,8"

## Alba



**white**

AB 01 непол. natural  
AB 01 полир. polished

## Montis



**white**

MN 01 непол. natural  
MN 01 полир. polished

## Empire



**pearl,  
grey, brown**

MP 01/03/04 полир. polished

## Vision



**white,  
grey, black**

VS 01/02/03 непол. natural

## Luna / Terra



**beige**

LN 01/TE 01 непол. natural  
LN 01/TE 01 лап. lappato



**grey**

LN 02/TE 02 непол. natural  
LN 02/TE 02 лап. lappato

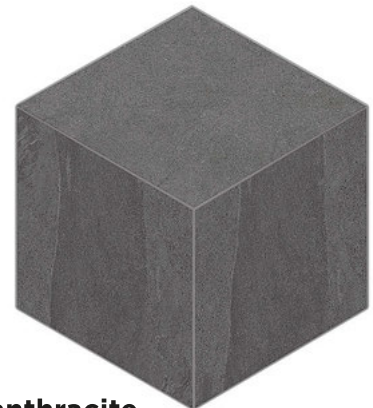

**anthracite**

LN 03/TE 03 непол. natural  
LN 03/TE 03 лап. lappato



## Loft

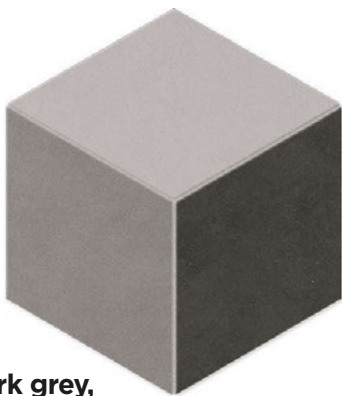

**dark grey,  
grey, graphite**

LF 01/02/04 непл. natural

## Traffic



**tortora,  
grey, brown**

TF 01/02/04 непл. natural

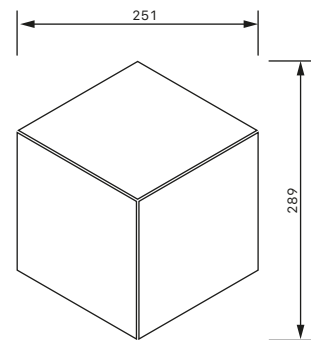

ЦЕМЕНТ / CEMENT

### Упаковка и вес / package and weight

тип декора	формат*	size	толщ.	thk	Кол-во мозаик в 1 м <sup>2</sup> , шт.**
type of décor	cm	in	mm	in	pcs
Cube	25 × 29	11,4 × 9,8	10	25/64	14

в коробке box				
шт.	м <sup>2</sup>	фут <sup>2</sup>	кг	фунт
pcs	m <sup>2</sup>	ft <sup>2</sup>	kg	lbs
10	0,544	5,86	18	39,7

в паллете pallet				
кор.	м <sup>2</sup>	фут <sup>2</sup>	кг	фунт
box	m <sup>2</sup>	ft <sup>2</sup>	kg	lbs
36	19,58	210,8	648	1 429



# FASCIA

## 30 × 30 cm

## 12 × 12"



### Luna/Terra



beige

LN 01/TE 01 непол. natural



grey

LN 02/TE 02 непол. natural



anthracite

LN 03/TE 03 непол. natural

ЦЕМЕНТ / CEMENT & КАМЕЛЬ / STONE



Описание: мозаика, состоящая из чередования полос одинакового размера, но различных текстур.

Текстура поверхности: цемент, камень.

Стили интерьера: минимализм, лофт, хай-тек.

Appearance: mosaic consisting of alternating stripes combining different surface texture.

Surface texture: cement, stone.

Interior styles: Minimalism, Loft, Hi-Tech.

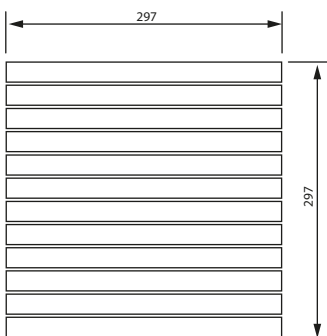

Мозаика может быть использована в качестве бордюра  
Mosaic can be used as a border



### Упаковка и вес / package and weight

тип декора	формат*	size	толщ.	thk	Кол-во мозаик в 1 м <sup>2</sup> , шт.**
type of décor	cm	in	mm	in	pcs
Fascia	30×30	12×12	10	25/64	11

в коробке box				
шт.	м <sup>2</sup>	фут <sup>2</sup>	кг	фунт
pcs	m <sup>2</sup>	ft <sup>2</sup>	kg	lbs
10	0,9	9,69	20,7	45,6

в паллете pallet				
кор.	м <sup>2</sup>	фут <sup>2</sup>	кг	фунт
box	m <sup>2</sup>	ft <sup>2</sup>	kg	lbs
36	32,4	348,8	745	1 643

# HEXAGON





---

**Описание:** мозаика с элементами, представляющими собой шестиугольники правильной формы.

**Текстура поверхности:** дерево, мрамор, цемент, камень.

**Стили интерьера:** скандинавский, лофт, хай-тек, эко-стиль, классицизм, ампир.



---

**Appearance:** Mosaic with elements representing regular hexagons.

**Surface texture:** wood, marble.

**Interior styles:** Scandinavian, Loft, High-Tech, Eco-Style, Classicism, Empire.

# HEXAGON

25 × 28,5 см

# HEXAGON

9.8 × 11.2"

## Alba



**white**

AB 01 непол. natural  
AB 01 полир. polished

## Montis



**white**

MN 01 непол. natural  
MN 01 полир. polished

## Ideal



**white**

ID 01 непол. natural  
ID 01 полир. polished

МРАМОР / MARBLE

## Luna / Terra



**beige**

LN 01 / TE 01 лап. lappato  
LN 01 / TE 01 непол. natural



**grey**

LN 02 / TE 02 лап. lappato  
LN 02 / TE 02 непол. natural



**anthracite**

LN 03 / TE 03 лап. lappato  
LN 03 / TE 03 непол. natural

ЦЕМЕНТ / CEMENT & КАМЕНЬ / STONE

## Spanish Wood



**white**

SP 00 непол. natural



**creamy**

SP 01 непол. natural



**beige**

SP 02 непол. natural

ДЕРЕВО / WOOD



ДЕРЕВО / WOOD



**old grey**

SP 03 полир. polished  
SP 03 непол. natural



**ocre**

SP 04 полир. polished  
SP 04 непол. natural

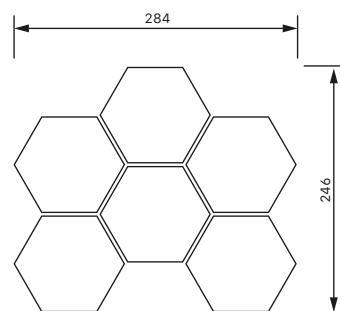

**Упаковка и вес / package and weight**

тип декора type of décor	формат* cm	size in	толщ. mm	thk in	Кол-во мозаик в 1 м <sup>2</sup> , шт.** pcs	в коробке box					в паллете pallet				
						шт. pcs	м <sup>2</sup> m <sup>2</sup>	фут <sup>2</sup> ft <sup>2</sup>	кг kg	фунт lbs	кор. box	м <sup>2</sup> m <sup>2</sup>	фут <sup>2</sup> ft <sup>2</sup>	кг kg	фунт lbs
Hexagon	25×28,5	9,8×11,2	10	25/64	14	10	0,507	5,46	16,67	36,8	36	18,25	196,5	600	1 323

# INTRECCIO

33 × 33 CM

13 × 13"



## Alba

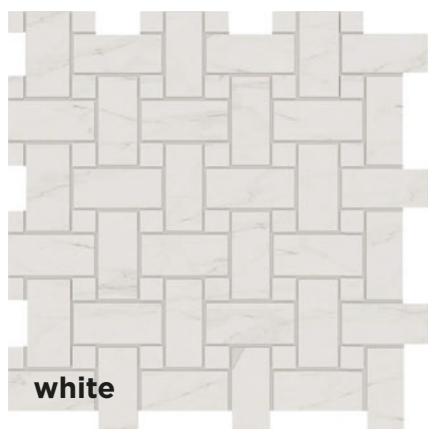

white

AB 01 непол. natural / полир. polished

## Montis

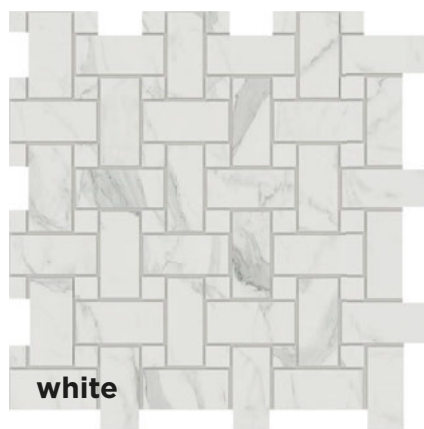

white

MN 01 непол. natural / полир. polished



**Описание:** мозаика, состоящая из элементов, визуально создающих ярко выраженный эффект плетенки.

**Текстура поверхности:** мрамор

**Стили интерьера:** прованс, барокко, ампир, классицизм.

**Appearance:** Mosaic, consisting of elements that visually create a pronounced wicker effect.

**Surface texture:** marble.

**Interior styles:** Provence, Baroque, Empire, Classicism.

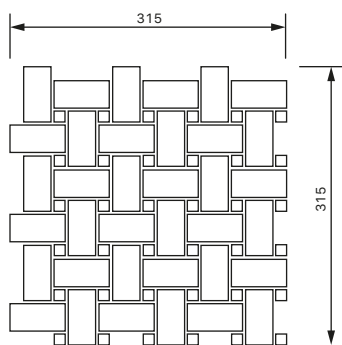

### Упаковка и вес / package and weight

тип декора type of décor	формат* size		толщ. thk		Кол-во мозаик в 1 м², шт.** pcs	в коробке box					в паллете pallet				
	cm	in	mm	in		шт. pcs	м² m²	фут² ft²	кг kg	фунт lbs	кор. box	м² m²	фут² ft²	кг kg	фунт lbs
Intreccio	33 × 33	13 × 13	10	25/64	10	10	0,88	9,47	25	55,1	36	31,68	341	900	1 984



# MURETTO MURETTO MIX





---

**Описание:** мозаика, исполненная в виде полос, уложенных в параллельные ряды с небольшим смещением.

**Текстура поверхности:** дерево, камень.

**Стили интерьера:** скандинавский, эко-стиль.



---

**Appearance:** Mosaic, consisting of stripes laid in parallel rows with a slight offset.

**Surface texture:** wood, stone.

**Interior styles:** Scandinavian, Eco-Style

# MURETTO

30 × 35 см

MURETTO

12 × 14"

## Brigantina



**decapè**

BG 00 непол. natural



**decapè / aged oak**

BG 00/03 непол. natural



**oak**

BG 01 непол. natural



**honey oak**

BG 02 непол. natural



**aged oak**

BG 03 непол. natural

## Jazz



**beige**

JZ 01 непол. natural



**dark beige**

JZ 02 непол. natural



**grey**

JZ 03 непол. natural



**travertine**

JZ 04 непол. natural

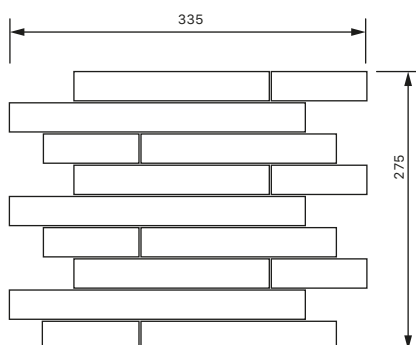

ДЕРЕВО / WOOD

КАМЕНЬ / STONE

# MURETTO MIX

29 × 32 cm

# MURETTO

11.4 × 12.6"



## Fusion



FSv1 непол. natural



FSv2 непол. natural

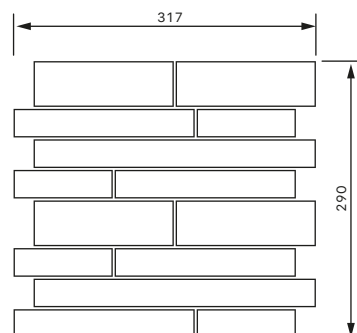

ДИЗАЙН / DESIGN



### Упаковка и вес / package and weight

тип декора	формат*	size	толщ.	thk	Кол-во мозаик в 1 м <sup>2</sup> , шт.**
type of décor	cm	in	mm	in	pcs
Muretto	30 × 35	12 × 14	10	25/64	9
Muretto Mix	29 × 32	11,4 × 12,6	10	25/64	9

в коробке box				
шт.	м <sup>2</sup>	фут <sup>2</sup>	кг	фунт
pcs	m <sup>2</sup>	ft <sup>2</sup>	kg	lbs
10	0,8	8,61	24,84	54,8
10	0,86	9,26	21,34	47,0

в паллете pallet				
кор.	м <sup>2</sup>	фут <sup>2</sup>	кг	фунт
box	m <sup>2</sup>	ft <sup>2</sup>	kg	lbs
36	28,8	310,0	894	1 971
36	30,96	333,3	768	1 694

# PANIERE

30 × 30 cm

12 × 12"



## Bolero

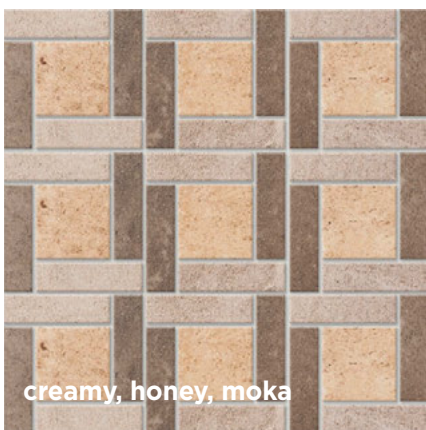

creamy, honey, moka

BL 03/04/05 непол. natural

МРАМОР / MARBLE

## Jazz



beige, dark beige, travertine

JZ 01/02/04 непол. natural

КАМЕНЫ / STONE

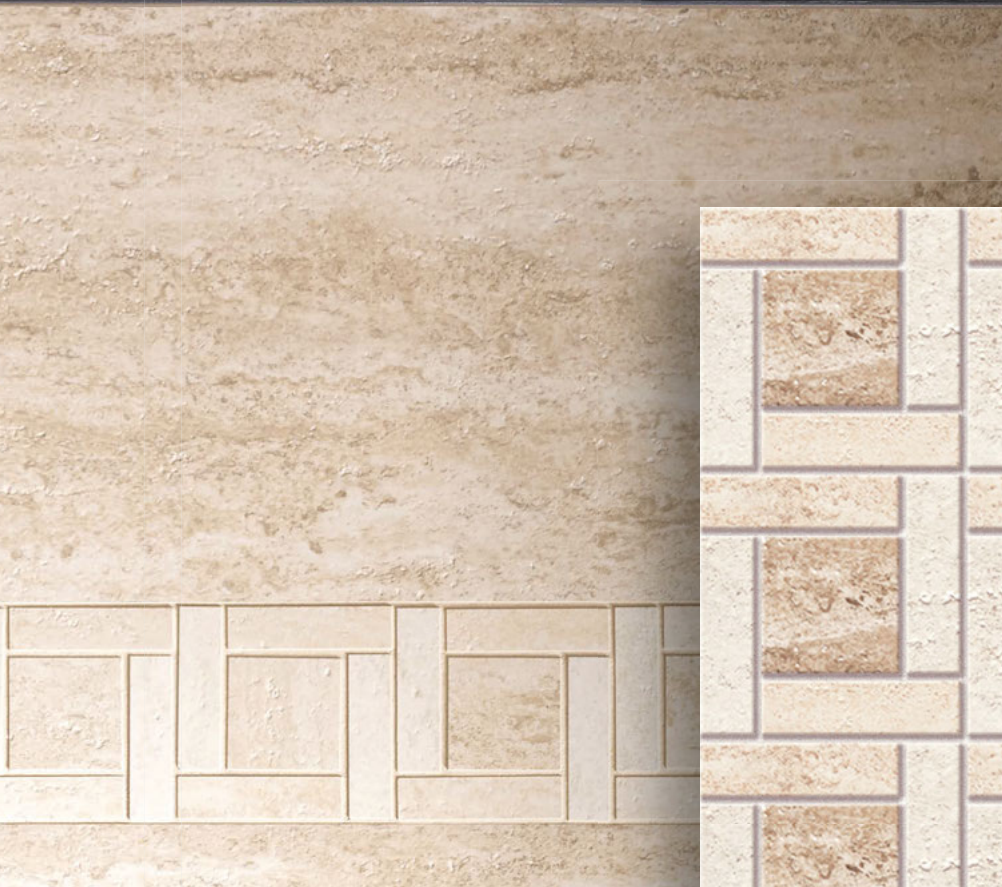

**Описание:** мозаика, выполненная из прямоугольных полос разных оттенков, обрамляющих квадратные элементы.

**Текстура поверхности:** мрамор, камень.

**Стили интерьера:** прованс, барокко, ампир, классицизм.

**Appearance:** Mosaic made of rectangular stripes of different colours, framing square elements.

**Surface texture:** marble, stone.

**Interior styles:** Provence, Baroque, Empire, Classicism.

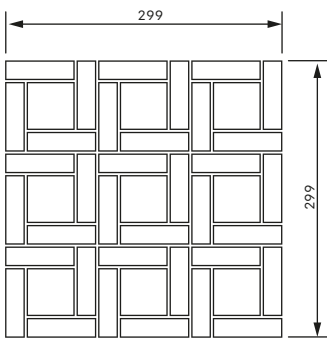

Мозаика может быть использована в качестве бордюра  
Mosaic can be used as a border



### Упаковка и вес / package and weight

тип декора	формат*	size	толщ.	thk	Кол-во мозаик в 1 м <sup>2</sup> , шт.**
type of décor	cm	in	mm	in	pcs
Paniere	30 × 30	12 × 12	10	25/64	11

в коробке box				
шт.	м <sup>2</sup>	фт <sup>2</sup>	кг	фунт
pcs	m <sup>2</sup>	ft <sup>2</sup>	kg	lbs
10	0,9	9,69	20,7	45,6

в паллете pallet				
кор.	м <sup>2</sup>	фт <sup>2</sup>	кг	фунт
box	m <sup>2</sup>	ft <sup>2</sup>	kg	lbs
36	32,4	348,8	745	1 643

# STRIPE





---

**Описание:** лаконичная мозаика, состоящая из тонких полос одинакового размера.

**Текстура поверхности:** цемент.

**Стили интерьера:** минимализм, лофт, хай-тек.



---

**Appearance:** Laconic mosaic consisting of thin stripes of the same size.

**Surface texture:** cement.

**Interior styles:** Minimalism, Loft, Hi-Tech.



# STRIPE

30 × 30 cm

STRIPE  
12 × 12"

## Loft

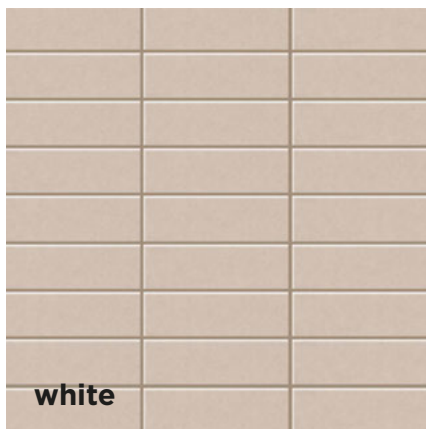

LF 00 непол. natural



LF 01 непол. natural



LF 02 непол. natural



LF 03 непол. natural

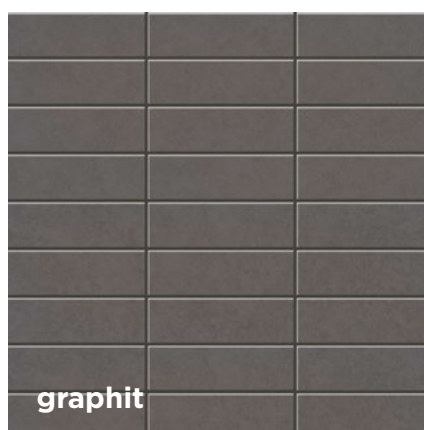

LF 04 непол. natural

ЦЕМЕНТ / CEMENT

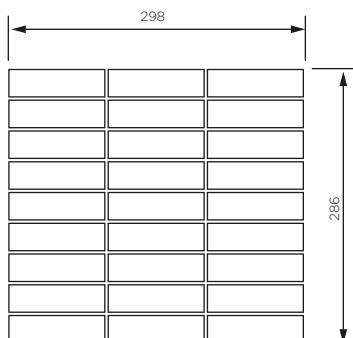

Мозаика может быть использована  
в качестве бордюра  
Mosaic can be used as a borde



### Упаковка и вес / package and weight

тип декора	формат*	size	толщ.	thk	Кол-во мозаик в 1 м <sup>2</sup> , шт.**
type of décor	cm	in	mm	in	pcs
Stripe	30 × 30	12 × 12	10	25/64	11

в коробке box				
шт.	м <sup>2</sup>	фут <sup>2</sup>	кг	фунт
pcs	m <sup>2</sup>	ft <sup>2</sup>	kg	lbs
10	0,852	9,17	20,7	45,6

в паллете pallet				
кор.	м <sup>2</sup>	фут <sup>2</sup>	кг	фунт
box	m <sup>2</sup>	ft <sup>2</sup>	kg	lbs
36	30,67	330,2	745	1 643



ROU  
BEN

# ZIGZAG

30 × 30 cm

12 × 12"



## Loft



grey, dark grey

LF 01/02 непол. natural

ЦЕМЕНТ / CEMENT

## Quarzite



white, coal

QZ 00/03 непол. natural

КАМЕЊЬ / STONE



**Описание:** мозаика, состоящая из элементов, создающих зигзагообразную форму.

**Текстура поверхности:** цемент, камень.

**Стили интерьера:** лофт, хай-тек, техно.

**Appearance:** mosaic consisting of elements creating a zigzag shape.

**Surface texture:** cement, stone.

**Interior styles:** Loft, Hi-Tech, Techno.

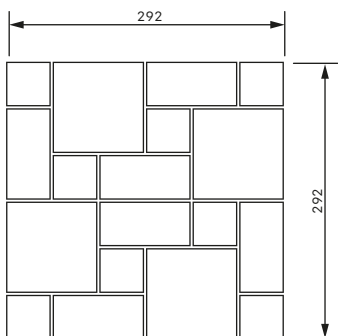

Мозаика может быть использована в качестве бордюра  
Mosaic can be used as a borde



### Упаковка и вес / package and weight

тип декора type of décor	формат* cm	size in	толщ. mm	thk in	Кол-во мозаик в 1 м <sup>2</sup> , шт.** pcs
ZigZag	30 × 30	12 × 12	10	25/64	11

в коробке box				
шт.	м <sup>2</sup>	фут <sup>2</sup>	кг	фунт
pcs	m <sup>2</sup>	ft <sup>2</sup>	kg	lbs
10	0,86	9,26	20,7	45,6

в паллете pallet				
кор.	м <sup>2</sup>	фут <sup>2</sup>	кг	фунт
box	m <sup>2</sup>	ft <sup>2</sup>	kg	lbs
36	30,96	333,3	745	1 643

# DÉCOR CELLA GREY

60 × 60 CM 24 × 24"



# ПАНО Decorative panel

## Vision



white, grey, black

VS 01/02/03 непл. natural



**Описание:** сложная композиция, сочетающая множество элементов разнообразных форм и размеров, выложенных на сетку в единый элемент. Панно отлично подчеркнет образ интерьера, визуально создает в нем яркий акцент.

**Текстура поверхности:** мрамор.

**Стили интерьера:** барокко, классицизм, прованс.

\* Панно возможно заказать по индивидуальному эскизу

**Appearance:** complex composition combining many elements of various shapes and sizes laid out on a grid into a single element. The panel perfectly emphasizes the image of the interior, visually creates a bright accent in it.

**Surface texture:** marble.

**Interior styles:** Baroque, Classicism, Provence.

\*Panel can be ordered according to individual sketch

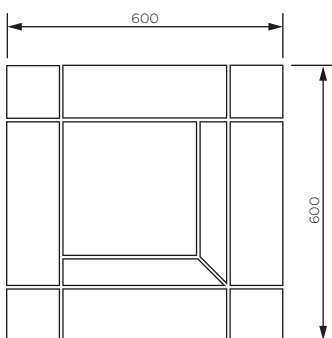

### Упаковка и вес / package and weight

тип декора type of décor	формат* size		толщ. thk		Кол-во мозаик в 1 м <sup>2</sup> , шт.** pcs	в коробке box					в паллете pallet				
	cm	in	mm	in		шт. pcs	м <sup>2</sup> m <sup>2</sup>	фут <sup>2</sup> ft <sup>2</sup>	кг kg	фунт lbs	кор. box	м <sup>2</sup> m <sup>2</sup>	фут <sup>2</sup> ft <sup>2</sup>	кг kg	фунт lbs
Cella Grey	60 × 60	24 × 24	10	25/64	2	4	1,44	15,50	33,37	73,6	30	43,2	465	1 001	2 207

**REGOLO**  
**7 × 30 cm**

**3 × 12"**

**БОРДЮРЫ**  
**Decor elements**



**Jazz**

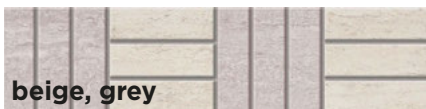

**beige, grey**

JZ 01/03 непол. natural

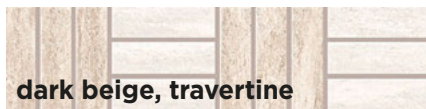

**dark beige, travertine**

JZ 02/04 непол. natural



**Бордюры:** Декоративные вставки из керамогранита используются для украшения отдельных частей стен и полов в интерьере.

**Borders:** Porcelain stoneware decorative inserts are used to decorate individual parts of walls and floors in the interior.

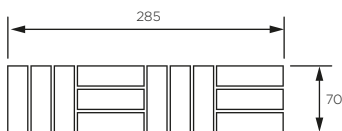

Мозаики 5x5, 3x3, Paniere, Borromini можно разрезать на полосы и использовать в качестве бордюров.

Mosaic 5x5, 3x3, Paniere, Borromini can be used as a borders

### Упаковка и вес / package and weight

тип декора type of décor	формат* cm	size in	толщ. mm	thk in	Кол-во мозаик в 1 м <sup>2</sup> , шт.** pcs
Regolo	7 × 30	3 × 12	10	25/64	33

в коробке box				
шт. pcs	м <sup>2</sup> m <sup>2</sup>	фут <sup>2</sup> ft <sup>2</sup>	кг kg	фунт lbs
10	0,1995	2,15	4,83	10,6

в паллете pallet				
кор. box	м <sup>2</sup> m <sup>2</sup>	фут <sup>2</sup> ft <sup>2</sup>	кг kg	фунт lbs
144	28,73	309,2	696	1 533







---

Ступени из керамогранита используются в качестве отделочного материала для лестничных пролетов. Элегантное решение подчеркивает индивидуальность и стиль дизайна как в интерьере, так и в экстерьере.

В местах сопряжения напольного покрытия или ступеней со стеной используется плинтус из керамогранита. Предотвращает попадание загрязнений и влаги на стену или под плитку, придает завершенность интерьеру.

---

Steps from porcelain gres are suitable for all types of rooms and exterior cladding of stairs. An elegant solution emphasizes the individuality and style of design both in the interior and the exterior.

The porcelain stoneware skirting board is used in places where the floor covering or steps are connected to the wall. It prevents dirt and moisture from getting on the wall or under the tiles, making the interior look complete.

# СТУПЕНИ И СПЕЦИАЛЬНЫЕ ИЗДЕЛИЯ

## Steps and special trims

# Ступень с бортиком 33x120 см и подступенком 14,5x120 см

## Brigantina

---



**decapè**

BG 00 непол. natural



**oak**

BG 01 непол. natural



**honey oak**

BG 02 непол. natural



**aged oak**

BG 03 непол. natural



**wenge**

BG 05 непол. natural



**grey oak**

BG 06 непол. natural

## Spanish Wood

---



**white**

SP 00 непол. natural



**creamy**

SP 01 непол. natural



**beige**

SP 02 непол. natural



**old grey**

SP 03 непол. natural



**ocre**

SP 04 непол. natural

без насечек without stripes

ДЕРЕВО / WOOD

Step tread rectangular edge 33x120 cm (13,2x48")  
with riser 14.5x120 cm (5,7x48")

с насечками with stripes

## Terra



**beige**

TE 01 непол. natural



**grey**

TE 02 непол. natural

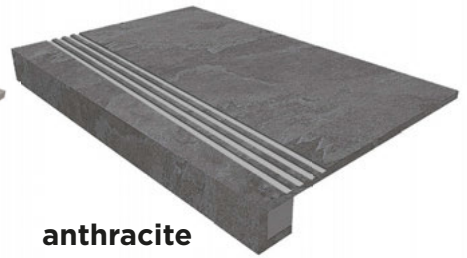

**anthracite**

TE 03 непол. natural

## Jazz



**beige**

JZ 01 непол. natural



**dark beige**

JZ 02 непол. natural



**grey**

JZ 03 непол. natural

## Alba



**travertine**

JZ 04 непол. natural

КАМЕНЬ / STONE



**white**

AB 01 непол. natural

## Montis



**white**

MN 01 непол. natural



# Ступень с бортиком 33x120 см и подступенком 14,5x120 см

## Loft



**white**

LF 00 непол. natural



**grey**

LF 01 непол. natural



**dark grey**

LF 02 непол. natural



**moka**

LF 03 непол. natural



**graphit**

LF 04 непол. natural



**grey**

TF 01 непол. natural



**tortora**

TF 02 непол. natural



**dark grey**

TF 03 непол. natural



**brown**

TF 04 непол. natural

## Traffic



с насечками with stripes

ЦЕМЕНТ / CEMENT



## Luna

ЦЕМЕНТ / CEMENT



**beige**

LN 01 непол. natural



**grey**

LN 02 непол. natural



**anthracite**

LN 03 непол. natural

### Ступени с бортиком Step treads with nose

**с насечками** with stripes

**без насечек** without stripes

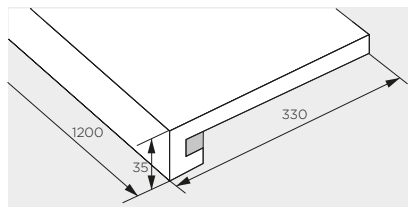
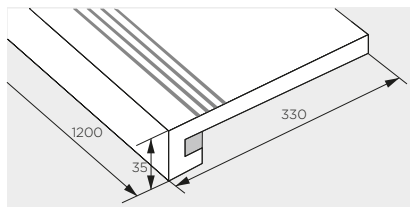

### Упаковка и вес / package and weight

Изделие type	формат* cm	size in	толщ. mm	thk in	шт. pcs
ступень с бортиком / step treads with nose	33 × 120	13,2 × 48	35	1,38	2
ступень с бортиком и подступенком / step treads with nose	33 × 120 / 14,5 × 120	13,2 × 48 / 5,7 × 48	35	1,38	2

в коробке box			
м²	фут²	кг	фунт
m²	ft²	kg	lbs
0,8	8,61	24	52,9
1,14	12,27	32	70,5

в паллете pallet				
кор.	м²	фут²	кг	фунт
box	m²	ft²	kg	lbs
25	20	215	600	1 323
25	28,5	307	800	1 764

# Стандартные ступени с насечками

30 × 120 см 12 × 48"

## Luna



**white**

LN 01 непол. natural



**grey**

LN 02 непол. natural



**anthracite**

LN 03 непол. natural

## Loft



**white**

LF 00 непол. natural



**grey**

LF 01 непол. natural



**dark grey**

LF 02 непол. natural



**moka**

LF 03 непол. natural

## Mild



**beige**

MI 01 непол. natural



**honey**

MI 02 непол. natural



**brown**

MI 03 непол. natural



**dark brown**

MI 04 непол. natural

## Traffic



**grey**

TF 01 непол. natural



**tortora**

TF 02 непол. natural



**dark grey**

TF 03 непол. natural



**brown**

TF 04 непол. natural

# Step treads with stripes

30 × 120 cm 12 × 48"

## Jazz



**beige**

JZ 01 непол. natural



**dark beige**

JZ 02 непол. natural



**grey**

JZ 03 непол. natural



**travertine**

JZ 03 непол. natural

## Terra



**beige**

TE 01 непол. natural



**grey**

TE 02 непол. natural



**anthracite**

TE 03 непол. natural





# Стандартные ступени с насечками

30 × 120 см 12 × 48"

## Alba



**white**

AB 01 непол. natural

## Montis

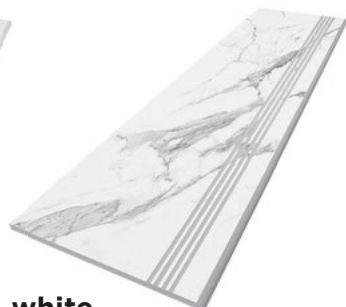

**white**

MN 01 непол. natural

## Spanish Wood



**old grey**

SP 03 непол. natural



**ocre**

SP 04 непол. natural

## Brigantina



**aged oak**

BG 03 непол. natural



**oak**

BG 01 непол. natural



**honey oak**

BG 02 непол. natural



**decape**

BG 00 непол. natural



**wenge**

BG 05 непол. natural



**grey oak**

BG 06 непол. natural

МРАМОР / MARBLE

ДЕРЕВО / WOOD



# Step treads with stripes

30 × 60 cm 12 × 24"

## Loft



**white**

LF 00 непол. natural

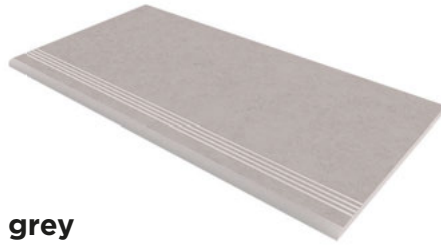

**grey**

LF 01 непол. natural



**dark grey**

LF 02 непол. natural



**moka**

LF 03 непол. natural

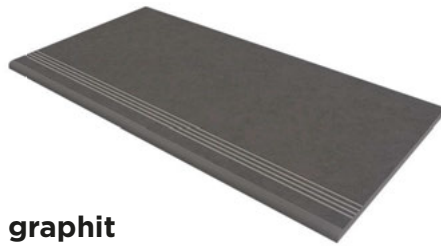

**graphit**

LF 04 непол. natural



**grey**

TF 01 непол. natural



**tortora**

TF 02 непол. natural



**dark grey**

TF 03 непол. natural

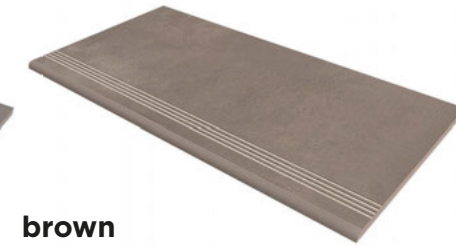

**brown**

TF 04 непол. natural

## Traffic

ЦЕМЕНТ / CEMENT



# Стандартные ступени с насечками

30 × 60 см 12 × 24"

## Capri



**creamy**

CP 01 непол. natural



**beige**

CP 02 непол. natural



**white**

CP 11 непол. natural

МРАМОР / MARBLE

## Jazz



**beige**

JZ 01 непол. natural



**dark beige**

JZ 02 непол. natural



**grey**

JZ 03 непол. natural



**travertine**

JZ 04 непол. natural

КАМЕНЬ / STONE



# Step treads with stripes

**30 × 60 cm** 12 × 24"

## Quarzite



**white**

QZ 00 непол. natural



**gold**

QZ 02 непол. natural



**coal**

QZ 03 непол. natural

## Rainbow



RW 01 непол. natural



RW 03 непол. natural

## Standard



ST 17 непол. natural

**30 × 30** 12 × 12"

## Standard



ST 01 непол. natural



ST 02 непол. natural



ST 03 непол. natural

## Ступени без бортика с насечками

## Step treads without nose with stripes

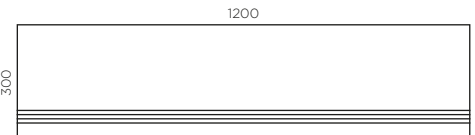
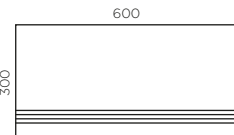
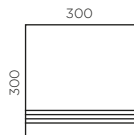
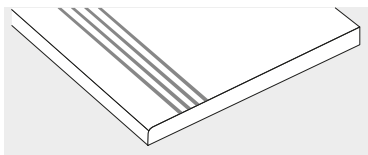

## Упаковка и вес / package and weight

Изделие	формат*	size	толщ.	thk	шт.
type	cm	in	mm	in	pcs
ступень / step	30 × 30	12 × 12	8	5/16	17
	30 × 60	12 × 24	10	25/64	6
	30 × 120	12 × 48	10	25/64	4

в коробке box			
м <sup>2</sup>	фут <sup>2</sup>	кг	фунт
м <sup>2</sup>	ft <sup>2</sup>	kg	lbs
1,53	16,5	25,5	56,2
1,08	11,63	24	52,9
1,44	15,50	36	79,4

в паллете pallet				
кор.	м <sup>2</sup>	фут <sup>2</sup>	кг	фунт
box	м <sup>2</sup>	ft <sup>2</sup>	kg	lbs
40	61,2	659	1 020	2 249
40	43,2	465	960	2 116
28	40,32	434	1 008	2 222

# Плинтусы

7 × 60 см 3 × 24"

## Brigantina



**decape**

BG 00 непол. natural



**oak**

BG 01 непол. natural



**honey oak**

BG 02 непол. natural



**aged oak**

BG 03 непол. natural



**wenge**

BG 05 непол. natural



**grey oak**

BG 06 непол. natural

## Spanish Wood



**white**

SP 00 непол. natural



**creamy**

SP 01 непол. natural



**beige**

SP 02 непол. natural



**old grey**

SP 03 непол. natural



**ocre**

SP 04 непол. natural



**beige**

JZ 01 непол. natural



**dark beige**

JZ 02 непол. natural



**grey**

JZ 03 непол. natural



**travertine**

JZ 04 непол. natural

ДЕРЕВО / WOOD

ДЕРЕВО / WOOD

КАМЕНЬ / STONE

# Skirting

7 × 60 cm 3 × 24"

КАМЕЛЬ / STONE

## Terra



**beige**

TE 01 непол. natural



**grey**

TE 02 непол. natural



**anthracite**

TE 03 непол. natural

## Luna



**beige**

LN 01 непол. natural



**grey**

LN 02 непол. natural



**anthracite**

LN 03 непол. natural

## Loft



**white**

LF 00 непол. natural



**grey**

LF 01 непол. natural



**dark grey**

LF 02 непол. natural



**moka**

LF 03 непол. natural



**graphit**

LF 04 непол. natural

## Mild



**beige**

Mi 01 непол. natural



**honey**

Mi 02 непол. natural



**brown**

Mi 03 непол. natural



**dark brown**

Mi 04 непол. natural

ЦЕМЕНТ / CEMENT

# Плинтусы

7 × 60 см 3 × 24"

## Traffic



**grey**

TF 01 непол. natural



**tortora**

TF 02 непол. natural



**dark grey**

TF 03 непол. natural



**brown**

TF 04 непол. natural

## Alba



**white**

AB 01 непол. natural  
AB 01 полир. polished

## Ideal



**white**

ID 01 непол. natural  
ID 01 полир. polished

## Montis



**white**

MN 01 непол. natural  
MN 01 полир. polished

## Empire



**pearl**

MP 01 непол. natural  
MP 01 полир. polished



**ivory**

MP 02 непол. natural  
MP 02 полир. polished



**grey**

MP 03 непол. natural  
MP 01 полир. polished

## Vision



**brown**

MP 04 непол. natural  
MP 04 полир. polished



**white**

VS 01 непол. natural  
VS 01 полир. polished



## Rainbow

COMMERCIAL



RW 01 непол. natural

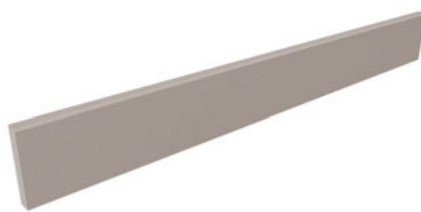

RW 03 непол. natural

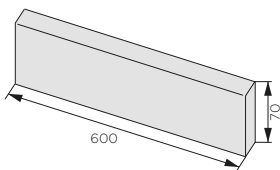

### Упаковка и вес / package and weight

Изделие type	формат* cm	size in	толщ. mm	thk in	шт. pcs
Плинтус / Skirting	7 × 60	3 × 24	10	25/64	18

в коробке box			
м²	фут²	кг	фунт
м²	ft²	kg	lbs
0,756	8,14	18	39,7

в паллете pallet				
кор.	м²	фут²	кг	фунт
box	м²	ft²	kg	lbs
48	36,288	391	864	1 905



# НАШИ ПРОЕКТЫ

## OUR PROJECTS

Учитывая творческую мысль архитекторов и дизайнеров, опережающую предложение нашего каталога, компания ESTIMA изготавливает декоративные изделия из любой коллекции керамогранита по индивидуальным размерам и эскизам, не представленной в ассортименте: панно любой степени сложности, логотипы, ступени по чертежам и любые другие нестандартные изделия.

Taking into account the creative thought of architects and designers, ahead of the offer of our catalog, the ESTIMA company produces decorative items from any collection of porcelain stoneware according to individual sizes and sketches that are not presented in the range: panels of any degree of complexity, logos, steps according to drawings and any other non-standard products.



① Частный интерьер, панно (под заказ) /

Domestic interior, decorative panel (by order)

② Москва, ЖК «Наследие», панно (под заказ) /

Moscow, "Nasledie", decorative panel (by order)

③ Казань, салон Hanak, мозаика MURETTO /

Kazan, salon Hanak, mosaic MURETTO

④ Частный интерьер, панно «Venezia» (под заказ) /

Domestic interior, decorative panel "Venezia" (by order)

⑤ Частный интерьер, панно (под заказ) /

Moscow, domestic interior, decorative panel (by order)



②



④



④



⑤



①



②



③

① Частный интерьер, мозаика BRAID SMALL (под заказ) / Domestic interior, mosaic BRAID SMALL (by order)

② Частный интерьер, мозаика BORROMINI / Domestic interior, mosaic BORROMINI

③ Частный интерьер, мозаика BRICKS / Domestic interior, mosaic BRICKS



④



⑤

④,⑤ Частный интерьер, ступени 33x120 см с прямоугольным бортиком и подступенком 14,5 x 120 см /  
Domestic interior, step treads rectangular edge 33 x 120 cm (13,2 x 48") with riser 14,5 x 120 cm (5,7 x 48")



①



②



③

- ① Казань, салон Hanak, мозаика OCTAGON SMALL (под заказ) /  
Kazan, salon Hanak, mosaic OCTAGON SMALL (by order)
- ② Частный интерьер, мозаика CHESS-3D /  
Domestic interior, mosaic CHESS-3D
- ③ Частный интерьер, мозаика TAPETTO (под заказ) /  
Domestic interior, mosaic TAPETTO (by order)



④



⑤

④ Частный интерьер, мозаика 3 x 3 см /  
Domestic interior, mosaic 3 x 3 cm (1,2 x 1,2")

⑤ Частный интерьер, мозаика TAPETTO (под заказ) /  
Domestic interior, mosaic TAPETTO (by order)

# TECHNICAL DATA

## ТЕХНИЧЕСКАЯ ИНФОРМАЦИЯ

### Упаковка и вес / package and weight

#### МОЗАИКИ mosaics

тип декора	формат*	size	толщ.	thk	Кол-во мозаик в 1 м <sup>2</sup> , шт.**			
type of décor	cm	in	mm	in	pcs			
Mosaico 5 × 5 (2 × 2)	30 × 30	12 × 12	10	25/64	11			
Fascia								
Mosaico 3x3 (1,2x1,2)								
Chess-3D 7,5x7,5 (3x3)								
Borromini								
Paniere								
Stripe								
ZigZag								
Hexagon						25 × 28,5	9,8 × 11,2	14
Cube						25 × 29	11,4 × 9,8	
Bricks Big	28,6 × 35	11,2 × 14	10					
Muretto-3D	28 × 78,5	11 × 31	5					
Muretto Mix	29 × 32	11,4 × 12,6	9					
Muretto	30 × 35	12 × 14	9					
Intreccio	33 × 33	13 × 13	10					
Bricks	38 × 30	15 × 12	9					
Cella Grey	60 × 60	24 × 24	2					

в коробке box				
шт.	м <sup>2</sup>	фут <sup>2</sup>	кг	фунт
pcs	m <sup>2</sup>	ft <sup>2</sup>	kg	lbs
10	0,9	9,69	20,7	45,6
6	0,54	5,81	12,42	27,4
10	0,723	7,78	20,7	45,6
	0,9	9,69	20,7	45,6
	0,852	9,17	20,7	45,6
	0,86	9,26	20,7	45,6
	0,507	5,46	16,67	36,8
	0,544	5,86	18	39,7
	0,858	9,24	22,54	49,7
4	0,656	7,06	20,09	44,3
10	0,86	9,26	21,34	47,0
	0,8	8,61	24,84	54,8
	0,88	9,47	25	55,1
	0,86	9,26	26,62	58,7
4	1,44	15,50	33,37	73,6

в паллете pallet				
кор.	м <sup>2</sup>	фут <sup>2</sup>	кг	фунт
box	m <sup>2</sup>	ft <sup>2</sup>	kg	lbs
36	32,4	348,8	745	1 643
36	19,44	209,3	447	986
36	26,03	280,2	745	1 643
36	32,4	348,8	745	1 643
36	30,67	330,2	745	1 643
36	30,96	333,3	745	1 643
36	18,25	196,5	600	1 323
36	19,58	210,8	648	1 429
36	30,89	332,5	811	1 789
21	13,78	148,3	422	930
36	30,96	333,3	768	1 694
36	28,8	310	894	1 971
36	31,68	341	900	1 984
36	30,96	333,3	958	2 113
30	43,2	465	1 001	2 207

#### БОРДЮРЫ borders

тип декора	формат*	size	толщ.	thk	Кол-во мозаик в 1 м <sup>2</sup> , шт.**
type of décor	cm	in	mm	in	pcs
Regolo	7 × 30	3 × 12	10	25/64	33

в коробке box				
шт.	м <sup>2</sup>	фут <sup>2</sup>	кг	фунт
pcs	m <sup>2</sup>	ft <sup>2</sup>	kg	lbs
10	0,1995	2,15	48,3	10,6

в паллете pallet				
кор.	м <sup>2</sup>	фут <sup>2</sup>	кг	фунт
box	m <sup>2</sup>	ft <sup>2</sup>	kg	lbs
144	28,73	309,2	696	1 533

#### Ступени и специальные изделия Steps and Special Trims

Изделие	формат*	size	толщ.	thk	шт.
type	cm	in	mm	in	pcs
Ступень / step	30 × 30	12 × 12	8	5/16	17
	30 × 60	12 × 24			6
	30 × 120	12 × 48			4
Ступень с бортиком / step treads with nose	33 × 120	13,2 × 48	10	25/64	2
Ступень с бортиком и подступенком / step treads with nose	33 × 120 / 14,5 × 120	13,2 × 48 / 5,7 × 48			2
Плинтус / Skirting	7 × 60	3 × 24			18

м <sup>2</sup>	фут <sup>2</sup>	кг	фунт
m <sup>2</sup>	ft <sup>2</sup>	kg	lbs
1,53	16,5	25,5	56,2
1,08	11,63	24	52,9
1,44	15,50	36	79,4
0,8	8,61	24	52,9
1,14	12,27	32	70,5
0,756	8,14	18	39,7

в паллете pallet				
кор.	м <sup>2</sup>	фут <sup>2</sup>	кг	фунт
box	m <sup>2</sup>	ft <sup>2</sup>	kg	lbs
40	61,2	659	1 020	2 249
40	43,2	465	960	2 116
28	40,32	434	1 008	2 222
25	20	215	600	1 323
25	28,5	307	800	1 764
48	36,288	391	864	1 905

\* Номинальный размер, фактический размер обозначен на схеме соответствующей мозаики.  
Nominal size, actual size displayed on the drawing of mosaic.

\*\* Расчетное количество, зависит от конфигурации помещения и особенностей раскладки.  
Estimated volume, depends on configuration of the room and layout features.

#### УСЛОВНЫЕ ОБОЗНАЧЕНИЯ

##### symbols



цифровая печать  
digital print



не впитывает влагу  
water-resistant



морозостойкий  
frost-resistant



легко моется  
easy to clean



## RUSSIA

### ■ ФИРМЕННЫЕ САЛОНЫ «СТУДИЯ КЕРАМИКИ ESTIMA» SHOWROOMS

**Белгород** Belgorod  
+7 (4722) 20-50-89, ул. Белгородского Полка, д. 62

**Воронеж** Voronezh  
+7 (473) 300-32-74, ул. Урицкого, д. 155, оф. 1

**Екатеринбург** Ekaterinburg  
+7 (343) 287-66-44, ул. 8 Марта, д. 194

**Казань** Kazan  
+7 (843) 202-21-26, ул. Гарифьянова, д. 44

**Краснодар** Krasnodar  
+7 (861) 234-25-55, ул. Волжская, д. 41

**Красноярск** Krasnoyarsk  
+7 (391) 229-80-79, ул. Батурина, д. 40а

**Москва** Moscow  
+7 (495) 775-60-40, Научный проезд, д. 14а, стр. 3  
+7 (499) 110-60-40, ул. Русаковская, д. 25, стр. 1  
+7 (499) 110-60-40, п. Московский, Киевское шоссе, 22-й км, домовл. 4, стр. 2, БЦ «Румянцево», блок Г, цокольный этаж 1

**Нижний Новгород** Nizhny Novgorod  
+7 (831) 264-40-42, ул. Генкиной, д. 42/15

**Новосибирск** Novosibirsk  
+7 (383) 347-77-74, ул. Кирова, д. 29

**Петрозаводск** Petrozavodsk  
+7 (814) 33-17-18, +7 (911) 405-37-73, ул. Чапаева, д. 42а

**Ростов-на-Дону** Rostov-on-Don  
+7 (863) 226-87-65, ул. Малиновского, д. 98/56

**Самара** Samara  
+7 (846) 212-99-22, ул. Ново-Садовая, д. 317а

**Санкт-Петербург** Saint Petersburg  
+7 (812) 612-07-85, пр. Энергетиков, д. 10, лит. А

**Тюмень** Tyumen  
+7 (3452) 57-80-90, ул. 50 лет ВЛКСМ, д. 13/2

**Уфа** Ufa  
+7 (347) 200-09-09, ул. Комсомольская, д. 15

### ■ ПРЕДСТАВИТЕЛЬСТВА HEADQUARTERS

**Великий Новгород** Veliky Novgorod  
+7 (911) 636-98-68,  
e-mail: d.guchetl@estima.spb.ru

**Архангельск** Arkhangelsk  
+7 (8182) 24-25-04,  
e-mail: arch@estima.ru

**Волгоград** Volgograd  
+7 (8443) 385-609,  
e-mail: volgograd@estima.ru

**Воронеж** Voronezh  
+7 (473) 260-14-00,  
+7 (473) 269-43-75/78,  
e-mail: voronezh@estima.ru

**Екатеринбург** Ekaterinburg  
+7 (343) 288-73-33,  
e-mail: ural@estima.ru

**Казань** Kazan  
+7 (843) 202-21-27,  
e-mail: kzn@estima.ru

**Краснодар** Krasnodar  
+7 (861) 234-24-32,  
e-mail: krasnodar@estima.ru

**Красноярск** Krasnoyarsk  
+7 (391) 229-80-76,  
e-mail: kras@estima.ru

**Москва** Moscow  
+7 (495) 775-60-40,  
e-mail: estima@estima.ru

**Нижний Новгород** Nizhny Novgorod  
+7 (831) 228-92-44,  
e-mail: nnov@estima.ru

**Новосибирск** Novosibirsk  
+7 (383) 388-41-30,  
e-mail: nsk@estima.ru

**Омск** Omsk  
+7 (3812) 308-202,  
e-mail: omsk@estima.ru

**Оренбург** Orenburg  
+7 (3532) 660-650,  
e-mail: orenburg@estima.ru

**Псков** Pskov  
+7 (911) 886-37-53,  
e-mail: n.nikolenko@estima.spb.ru

**Пятигорск** Pyatigorsk  
+7 (8793) 38-91-12,  
e-mail: kmv@estima.ru

**Ростов-на-Дону** Rostov-on-Don  
+7 (863) 219-58-28,  
e-mail: rostov@estima.ru

**Самара** Samara  
+7 (846) 212-99-77, e-mail: samara@estima.ru

**Санкт-Петербург** Saint Petersburg  
+7 (812) 334-24-23, e-mail: spb@estima.ru

**Саратов** Saratov  
+7 (8452) 39-74-39, e-mail: saratov@estima.ru

**Сочи** Sochi  
+7 (8622) 967-819/820,  
e-mail: sochi@estima.ru

**Сыктывкар** Syktyvkar  
+7 (8212) 223-102, e-mail: komi@estima.ru

**Томск** Tomsk  
+7 (3822) 421-770, e-mail: tomsk@estima.ru

**Тюмень** Tyumen  
+7 (3452) 57-80-90, e-mail: tyumen@estima.ru

**Уфа** Ufa  
+7 (347) 200-05-50, e-mail: ufa@estima.ru

**Челябинск** Chelyabinsk  
+7 (351) 242-02-52,  
e-mail: chelyabinsk@estima.ru





Внимание: цвет печати в каталоге  
может незначительно отличаться от  
цвета керамогранитных изделий.

Attention: Print color in this catalogue  
may be different from products from  
gres porcelain stoneware.

© Copyright Estima 2020  
Подписано в печать: 09.2020

Отпечатано:  
типография Ситипринт  
[www.cityprint.ru](http://www.cityprint.ru)

**ESTIMA**<sup>®</sup>  
C E R A M I C A

[estima@estima.ru](mailto:estima@estima.ru) [www.estima.ru](http://www.estima.ru)

tel.: +7 (495) 775 6040

fax: +7 (495) 780 3525